

AM·PM

LIKE

WMA-W80A-170R110W-A

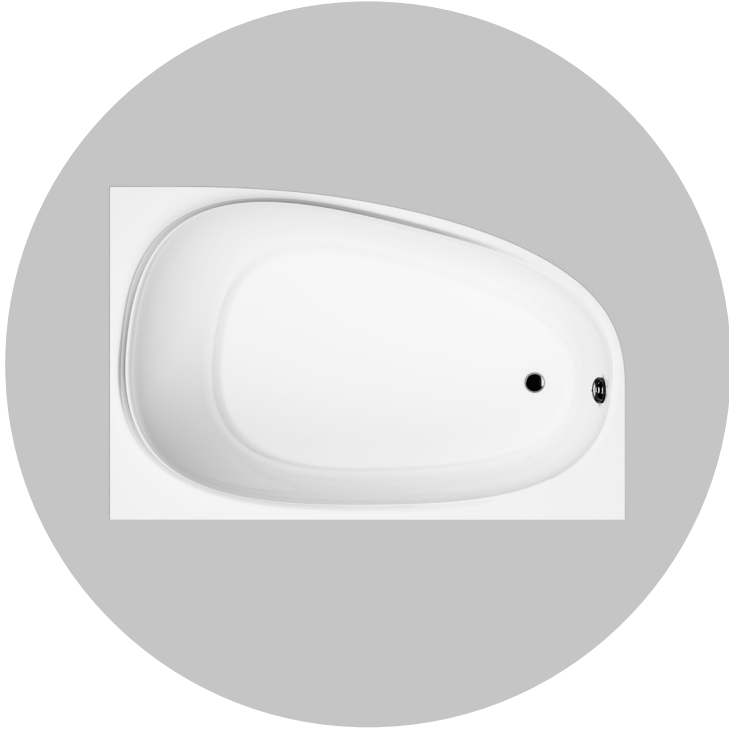

W80A-170R110W-A
W80A-170L110W-A

RUS



Комплект для установки

- Акриловая ванна (без комплектующих) **приобретается отдельно**
- Каркас ванны (с комплектующими) **приобретается отдельно**
- Фронтальная панель (с комплектующими) **приобретается отдельно**
- Устройство слива - перелива **приобретается отдельно**



Указания по монтажу

Внимание!

Изделие поставляется в разобранном виде, отдельными артикулами!

Размеры на чертежах указаны в мм. Допуск на отклонение фактического размера акриловых комплектующих, относительно заявленных на чертеже - +/- 7 мм на 1 погонный метр.

Размеры помещения под установку ванны должны обеспечивать технологический зазор +5 мм с каждого борта ванны (для учета линейных расширений пластика под воздействием температуры/ веса воды).



Требования по монтажу ванн

Установка ванны без каркаса, а также с видоизмененным каркасом не допускается. Ножки служат для выставления ванны по уровню и регулировки зазора между панелью ванны и полом. Ванна должна опираться на все точки опор, чтобы исключить неравномерное распределение нагрузки и, как следствие, появления микротрещин корпуса ванны.

Во избежание попадания влаги под ванну, швы между ванной и стеной обязательно должны быть герметизированы сантехническим силиконом.

В процессе монтажа ванны избегать попадания грязи и строительной пыли на поверхность ванны. Это может привести к появлению царапин на поверхности ванны, при последующей непрофессиональной уборке изделия.

В случае установки ванны, либо установки рядом с ванной предметов, таким образом, что доступ к ванне для обслуживания и ремонта будет ограничен, работы по обеспечению доступа к оборудованию производятся за счет потребителя!



Уход за продуктом

Внимание:

Для правильного функционирования системы необходима установка фильтров очистки на подводящих трубопроводах со степенью очистки 100-300 мк.

- Во избежание повреждения поверхности изделия не допускается использование воды температурой более 60 градусов Цельсия.
- Используйте для очистки изделия мягкие моющие средства или мыло.
- Не используйте для очистки изделия агрессивные моющие средства или абразивные пасты.
- Сильные загрязнения на поверхности рекомендуется обработать разбавленным уксусом и затем смыть водой.
- Неглубокие царапины (для акриловых составляющих изделия) могут быть удалены мелкозернистой наждачной бумагой (зернистость 2000)

Сборка и установка должна производиться только квалифицированным персоналом, следуя инструкциям данного руководства.

Внимание! Рекомендуется сборка силами двух специалистов.

Производитель имеет право на изменение комплектации, не влияющее на внешний вид и функционал продукта. Все параметры, указанные в данной инструкции, имеют формальное значение. Производитель оставляет за собой право на технические изменения.

Подсоединить к канализации (устройство слива - перелива не входит в комплект поставки). Заполните ванну на $\frac{3}{4}$ объема и произведите герметизацию стыков ванны и стены с помощью силиконового герметика (в комплект поставки не входит). Показан к применению любой силиконовый герметик отвечающий свойствам РН-нейтральности, бесцветности, противогрибковости.

ВНИМАНИЕ!

После сборки требуется дать время затвердевания герметика. Запрещается использование изделия в течении 24 часов после завершения монтажных работ.

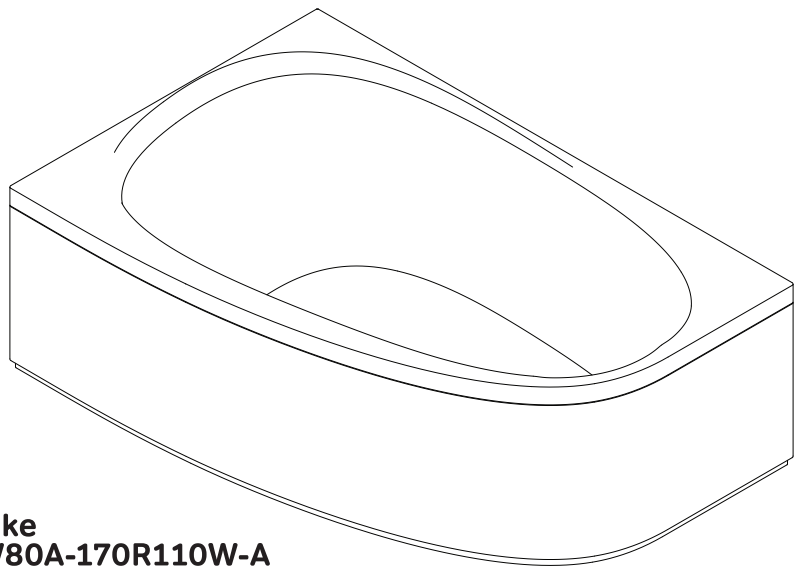

Like
W80A-170R110W-A
W80A-170L110W-A

ENG Bath
RUS Ванна

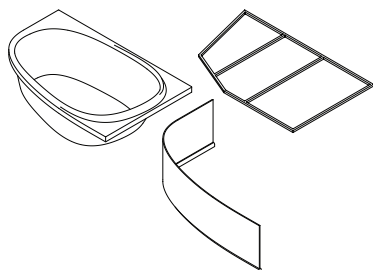
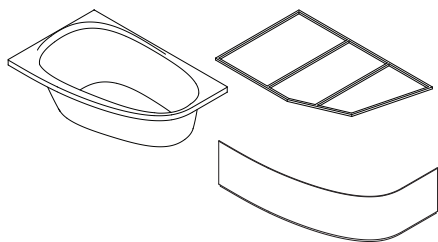

TYPE RIGHT

Bath
Front panel
Metal frame
ТИП ПРАВЫЙ
Ванна
Фронт. панель
Каркас

W80A-170R110W-A
W80A-170U110W-P
W80A-170R110W-R
W80A-170R110W-A
W80A-170U110W-P
W80A-170R110W-R

TYPE LEFT

Bath
Front panel
Metal frame
ТИП ЛЕВЫЙ
Ванна
Фронт. панель
Каркас

W80A-170L110W-A
W80A-170U110W-P
W80A-170L110W-R
W80A-170L110W-A
W80A-170U110W-P
W80A-170L110W-R

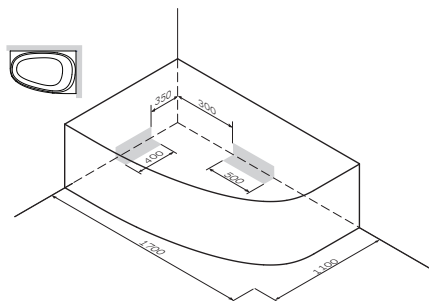
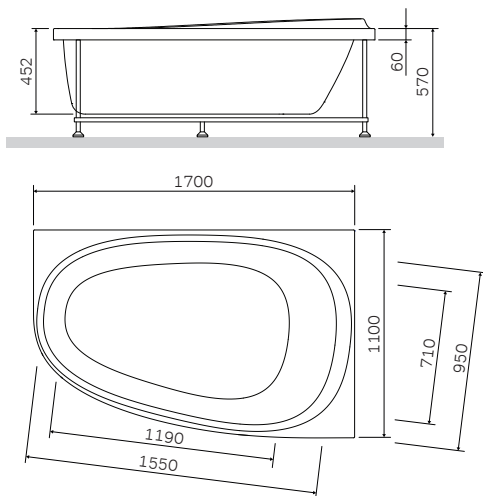
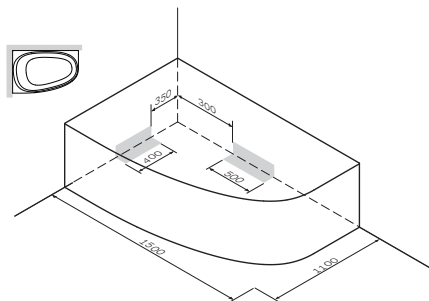
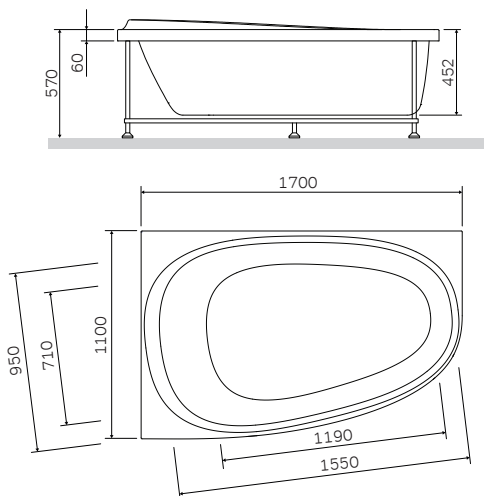

— Вывод канализации

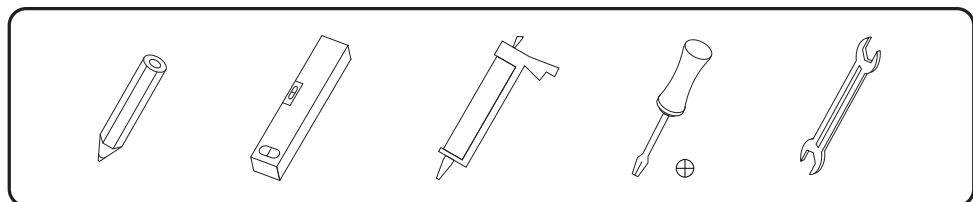

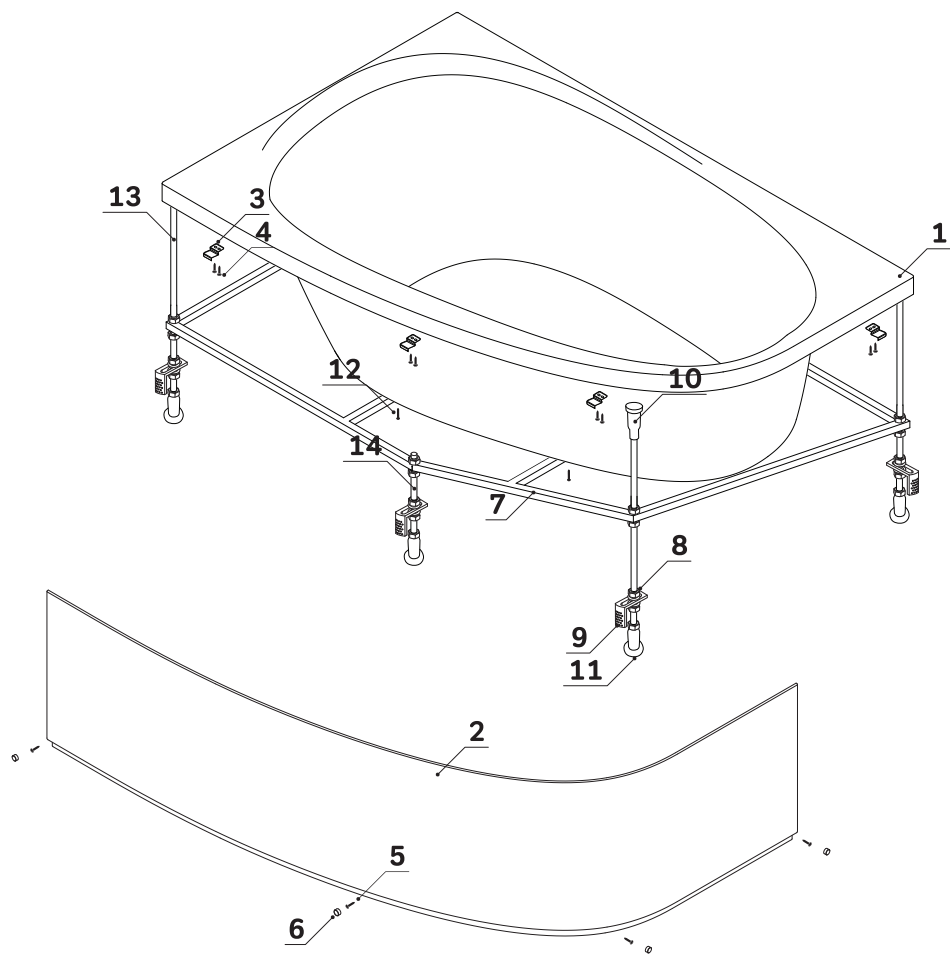

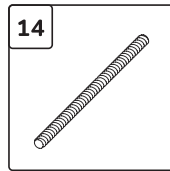
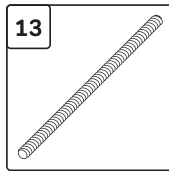
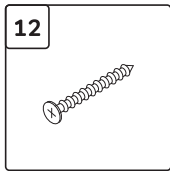
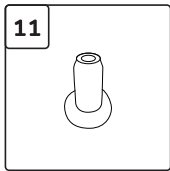
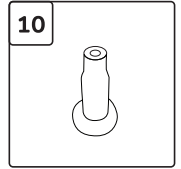
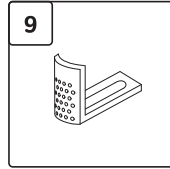
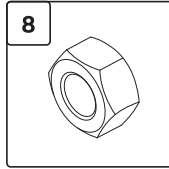
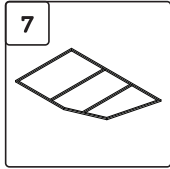
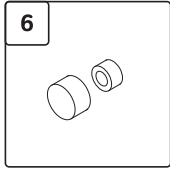
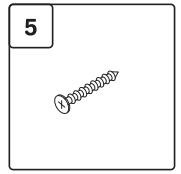
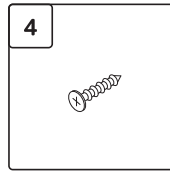
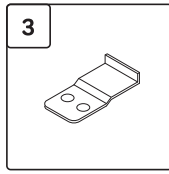
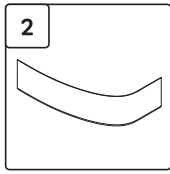
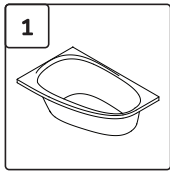

Комплектация ванны

01	bath	ванна	×1
-----------	------	-------	----

Комплектация панели

02	front panel	фронтальная панель	×1
03	bracket for shelf	кронштейн для крепления панели	×4
04	screw 4,2x16	саморез 4,2x16	×8
05	screw 3,9x32	саморез 3,9x32	×4
06	decorative cap	заглушка	×4

Комплектация каркаса

07	metal frame	каркас	×1
08	nut M12	гайка M12	×31
09	bracket	держатель экрана Г-образный	×4
10	tall leg	ножка пластиковая длинная	×6
11	short leg	ножка пластиковая короткая	×8
12	screw 3,5x20	саморез 3,5x20	×4
13	stud M12	шпилька длинная M12	×5
14	stud M12	шпилька короткая M12	×1

